

Nettoyeur de grains aérodynamique ASM



Le nettoyeur de grains aérodynamique modèle ACM est capable de nettoyer efficacement la récolte des impuretés et de la séparer par taille de particules. La mécanique de son travail est telle que lorsque le grain tombe, il change de trajectoire sous le flux d'air, et la direction du vol dépend de sa taille.

Le séparateur est fabriqué dans un boîtier métallique et avec le même cadre, il possède une trémie, un moteur électrique avec un ventilateur. Les séparateurs ASM sont équipés d'un convertisseur de fréquence, qui vous permet de modifier très précisément le débit d'air, ce qui vous permet de nettoyer à la fois les cultures à petites graines et les grosses graines (haricots, pois chiches, haricots, maïs, etc.).

AVANTAGES DE CONCEPTION

- Fonctionne avec une efficacité maximale, séparant divers débris, quels que soient leur taille et leur poids ;
- la productivité atteint de 5 à 50 tonnes par heure à charge maximale ;
- il est possible d'installer l'équipement dans un espace clos ;
- traite parfaitement le grain sec et humide ;
- les grains ne sont pas endommagés par l'air comprimé ;
- la consommation d'énergie est minimale.

• AUGMENTATION DU RENDEMENT JUSQU'À 40%
• SÉLECTION DES SEMENCES LES PLUS PRODUCTIVES
• FONCTIONNE AVEC TOUS LES TYPES DE CULTURES
• ÉTALONNAGE DE HAUTE PRÉCISION PAR FRACTIONS

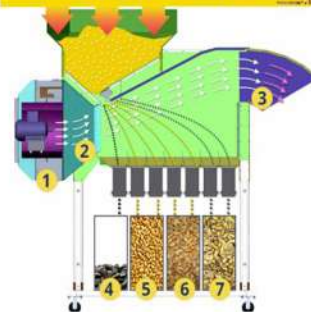

PRINCIPE D'OPÉRATION SÉPARATEUR DE GRAINS

- 1 PANNEAU DE CONFIGURATION
- 2 FLUX D'AIR
- 3 L'AIR D'ÉCHAPPEMENT
- 4 PIERRES, DÉBRIS PLUS LOURDS
- 5 SEMENCES CALIBRÉES, PLANTATION MATÉRIEL, TAUX DE GERMINATION 94-98%
- 6 GRAIN COMMERCIALISABLE, HAUT ET BAS DU GRAIN PARTIES DE L'ÉPILLET, TAUX DE GERMINATION 82-87%
- 7 CÉRÉALES FOURRAGÈRES, MOITIÉS DE GRAINES, INSALUBRE



Nettoyeur de grains aérodynamique ASM

MODÈLES DISPONIBLES

	ASM-5	ASM-15	ASM-20	ASM-30	ASM-40	ASM-50
Productivité, jusqu'à t/h	5	15	20	30	40	50
Consommation d'électricité, kW/h	0.2–0.6	0.2–2.5	0.2–3.3	0.2–4.3	0.2–6.0	0.2–6.8
Poids, kg	160	370	375	405	450	460
Dimensions hors tout, mm						
– longueur	2040	2310	2310	2310	2310	2310
– largeur	605	685	685	965	1130	1130
– la taille	2070	2250	2230	2230	2230	2230

ASM-5



ASM-15



ASM-20



ASM-30



ASM-40



ASM-50



Nettoyeur de grains de tamis UKS



Les nettoyeurs de grains UKS sont de petits séparateurs à tamis pour les agriculteurs avec une capacité de 600 kg à 3000 kg/h. Le nettoyeur de grains est utilisé pour nettoyer et calibrer les grains d'une granulométrie de 0,8 à 15 mm, quel que soit le degré d'humidité et de contamination du grain. Les tamis sont nettoyés avec des brosses ou des marteaux à percussion. Le kit est livré avec trois tamis et une palette. Lors du nettoyage sur l'UKS : une grande partie sort du tamis supérieur, la fraction du milieu - du tamis du milieu, petite - du fond. Le passage à travers le tamis inférieur est généralement un produit de qualité inférieure.

CARACTÉRISTIQUES DES MODÈLES UKS

Il existe 3 modèles de nettoyeurs de grains : UKS-0.6, UKS-1.4, UKS-3.0.

Dans UKS 0.6, un ventilateur est utilisé comme aspiration. UKS 1.4 et 3.0 utilisent une chambre d'aspiration et un cyclone pour capturer les impuretés légères et la poussière, qui sont ensuite collectées dans un sac.

Tous les séparateurs sont fournis avec un convertisseur de fréquence pour régler la vitesse des cribles (fréquence de vibration), ainsi que pour protéger l'alimentation électrique du nettoyeur de grains.

Dans la version de base, l'UKS est fourni avec une connexion 380 V, en option 220 V est installé.



Nettoyeur de grains de tamis UKS

UKS 0,6



LES CARACTÉRISTIQUES

- Productivité : jusqu'à 600 kg/h
- Puissance : 0,55 - 0,75 kW
- Tension : 380 (220 en option) V
- Poids : 130 kg
- Dimensions hors tout LxLxH : 1350x1000x1800 mm
- Système d'aspiration : ventilateur

UKS 1,4

LES CARACTÉRISTIQUES

- Productivité : jusqu'à 1400 kg/h
- Puissance : 1,1 - 1,5 kW
- Tension : 380 (220 en option) V
- Poids : 250 kg
- Dimensions hors tout LxLxH : 1 950 x 1 550 x 2 150 mm
- Système d'aspiration : chambre d'aspiration + cyclone

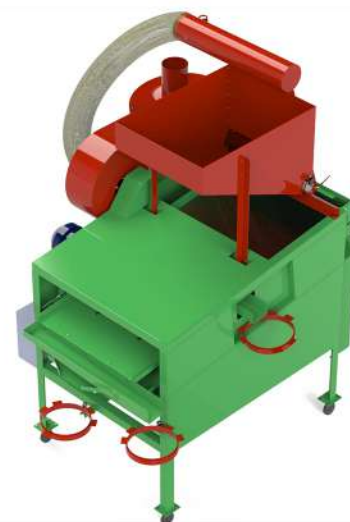

UKS 3,0

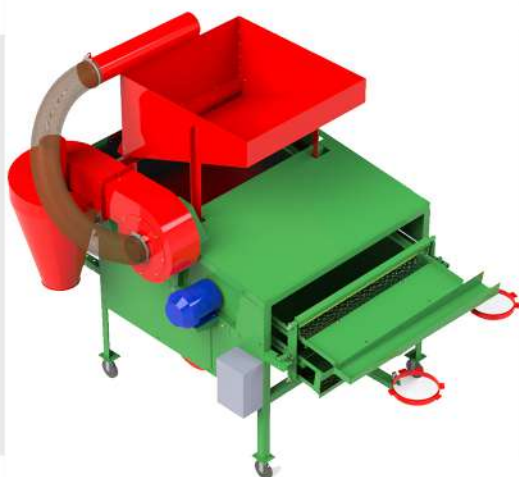

LES CARACTÉRISTIQUES

- Productivité : jusqu'à 3000 kg/h
- Puissance : 2,2 - 3,0 kW
- Tension : 380 (220 en option) V
- Poids : 395 kg
- Dimensions hors tout LxLxH : 2 450 x 1 900 x 2 150 mm
- Système d'aspiration : chambre d'aspiration + cyclone

Nettoyeur de grains de tamis BISS



Le séparateur à tamis BISS est conçu pour nettoyer le grain (blé, seigle, avoine, etc.) des impuretés qui diffèrent par leurs dimensions géométriques et leurs propriétés aérodynamiques.

Le nettoyage se fait en renversant le grain à travers un tamis d'une certaine forme et taille. Nettoie et calibre parfaitement. Le séparateur peut fonctionner en deux modes, selon le type de tamis utilisé : nettoyage préliminaire du produit et nettoyage final des graines. Pour nettoyer le grain dans le séparateur, vous pouvez utiliser des tamis à trous ronds, oblongs ou triangulaires qui correspondent à la forme et à la taille du grain principal. Calibrage du grain pour différentes fractions.

AVANTAGES DE CONCEPTION

- Nettoyage efficace de toute culture en une seule fois sans manipulations supplémentaires.
- Disposition universelle grâce à laquelle il est possible de changer les cultures débarrassées par changement d'un tamis pour un autre.
- Il n'est pas nécessaire de former du personnel supplémentaire pour travailler sur l'équipement - les machines sont extrêmement faciles à configurer et à utiliser.
- Chaque appareil dispose d'un mécanisme d'auto-nettoyage à l'aide de billes spéciales.
- Pour le nettoyage, il est possible de déposer du grain de n'importe quel niveau de pureté et d'indice d'humidité.

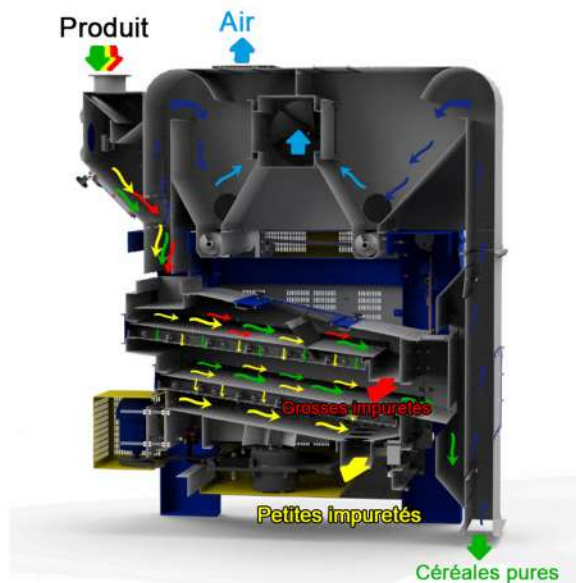

Nettoyeur de grains de tamis BISS

Les nettoyeurs de grains BISS sont disponibles en trois versions : une version de base avec séparateur, une version avec ventilateur pour éliminer les impuretés légères et une version avec système d'aspiration pour éliminer les impuretés légères.

MODÈLES DISPONIBLES (VERSION DE BASE)

	BISS 12	BISS 25	BISS 40	BISS 50	BISS 80	BISS 200
Productivité, t / h :						
– pour le pré-nettoyage	13	27	42	52	80	200
– pour le nettoyage final	3,5	7	14	18	25	50
Puissance installée, kW	0,75	0,75	1,1	1,1	1,5	2,95
Poids (kg)	470	600	800	1100	1300	3900
Dimensions hors tout, mm :						
– longueur	1455	1455	2070	1600	2100	5175
– largeur	1050	1320	1335	2450	2450	2070
– Hauteur	1365	1365	1520	2135	2135	3000

BISS-12

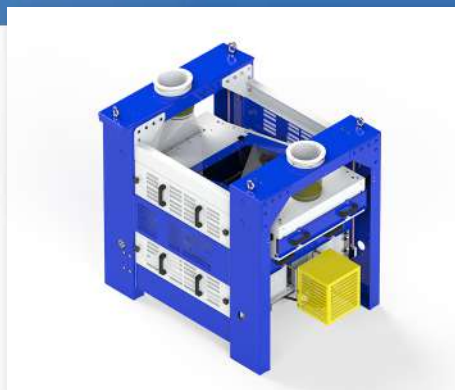

BISS-25

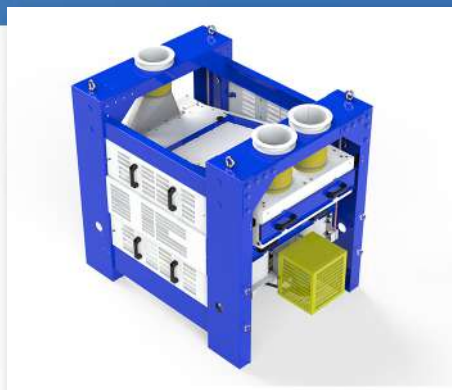

BISS-40



BISS-50

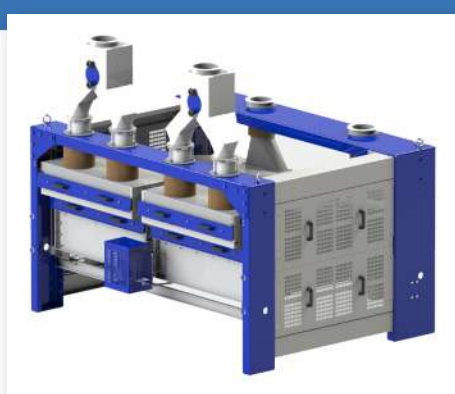

BISS-80



BISS-200



Nettoyeur de grains de tamis BISS

Le modèle de nettoyeur de grains BISS avec aspiration dispose d'un piège magnétique, d'une colonne de chambre de sédimentation au début et à la fin du séparateur pour éliminer les petites et légères impuretés. Le modèle dispose également d'un ventilateur intégré.

MODÈLES DISPONIBLES (VERSION AVEC ASPIRATION ET AVEC VENTILATEUR (12-2))

	BISS 12-1	BISS 25-1	BISS 40-1	BISS 50-1	BISS 80-1	BISS 200-1
Productivité, t / h :						
– pour le pré-nettoyage	13	27	42	52	80	200
– pour le nettoyage final	3,5	7	14	18	25	50
Puissance installée, kW	3,5	4,3	7,6	10,25	10,25	16
Poids (kg)	700	1000	1150	1500	1700	3900
Dimensions hors tout, mm :						
– longueur	1730	1730	2278	2473	2473	5175
– largeur	1450	1750	1833	2904	2904	2070
– Hauteur	1920	1920	2400	2540	2540	3000

BISS 12-1



BISS 25-1



BISS 40-1



BISS 50-1

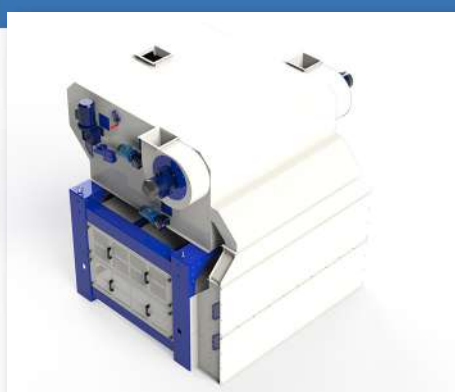

BISS 80-1



BISS 12-2

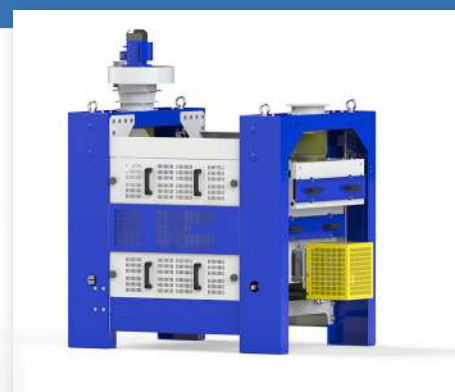

Appareils de traitement de semences PN

Appareil de traitement moderne pour le traitement des semences avant le semis des cultures céréalières. Mobile. Il se caractérise par la possibilité d'un approvisionnement en liquide précis et uniforme avec une large gamme de débits d'approvisionnement, un mélange doux des graines. La vis sans fin prolongée fournira un meilleur habillage avec une répartition uniforme du traitement sur les graines. Chargement manuel ou mécanique. Déchargement en sacs ou en gros tirage.

PN-3



LES CARACTÉRISTIQUES

- Productivité, t/heure - 1-3
- Capacité du réservoir, l - 50
- Distributeur d'alimentation, l/min - 0,160-2
- Puissance, kW - 0,75
- Poids, kg - 80
- Hauteur de déchargement, cm - 80

ПН-5

CARACTÉRISTIQUES

- Productivité, t / h - 1-5
- Capacité du réservoir, l - 50
- Puissance, kW - 1,1 / 1,5 (380 V / 220 V)
- Hauteur de déchargement, sm - 80, 165, 240 (pour gros tirage)
- Poids, kg - 130
- Hauteur de déchargement, cm - 80-240



Tambour nettoyeur de grains BS



La machine de nettoyage des grains à tambour est conçue pour le nettoyage préliminaire, primaire et secondaire des cultures agricoles de diverses contaminations et avec différents degrés d'humidité. Le nettoyeur de tambour se compose d'un tambour avec des tamis perforés et d'un aspirateur. L'aspirateur élimine tous les petits débris tels que la poussière, les cosses et les impuretés diverses. Ensuite, le grain passe au tamis. Habituellement, le tambour se compose de plusieurs tamis avec différents diamètres de maille.

MODES DE FONCTIONNEMENT DU SÉPARATEUR

En fonction du stade de la technologie de traitement des céréales ou des graines et du réglage de la machine pour le type de nettoyage approprié, nettoyage à partir de :

- lors du nettoyage préliminaire - parties de paille, tiges de plantes, pierres, épis de maïs, poussière et autres impuretés.
- lors du nettoyage primaire - les mêmes impuretés, ainsi que les petites, faibles, écrasées le long des grains de la culture principale.
- pendant le nettoyage secondaire - toutes sortes d'impuretés séparées par un flux d'air et des tamis perforés.

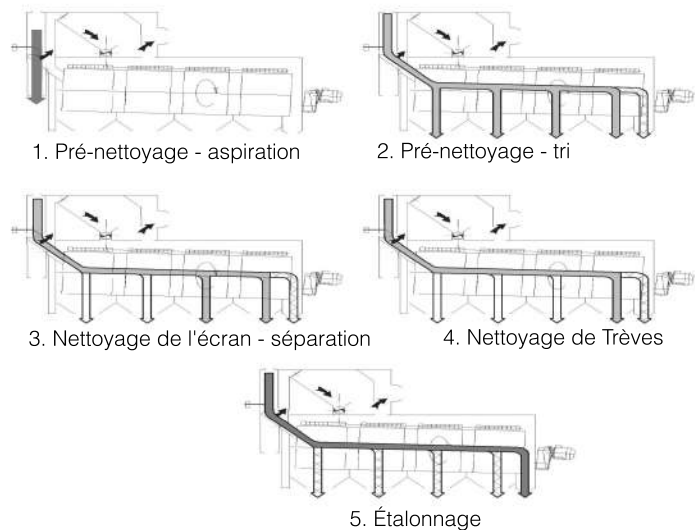

Tambour nettoyeur de grains BS

Le kit de livraison de la machine de nettoyage des grains BS comprend : un séparateur à tambour, un aspirateur, un panneau de commande, un ensemble de tamis et un système d'aspiration (un ventilateur et un cyclone avec une vanne).

MODÈLES DISPONIBLES

	BS-30	BS-50	BS-75	BS-100	BS-150	BS-200
Performances (primaires)	30	50	75	100	150	200
Diamètre du tambour, mm	600	900	900	1280	1280	1600
Nombre de sections, pièces	3	3	4	3	4	4
Superficie totale du nettoyeur, m ²	5,5	7,5	10	12	16	20
Puissance d'entraînement du tambour	2,2	2,2	3	4	4	7,5
Puissance du ventilateur, kW	3,75	4	4	7,5	7,5	11
Poids approximatif, kg	1300	1400	1600	2300	2600	3500
Dimensions hors tout, mm :						
– longueur	4410	5700	5800	5600	6700	6800
– largeur	1100	1800	1800	2200	2200	3000
– Hauteur	2810	3000	3000	3400	3400	4500

BS-30

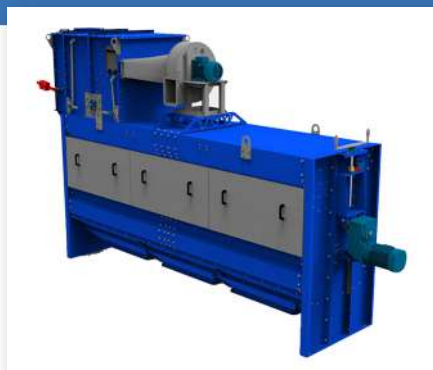

BS-50



BS-75



BS-100



BS-150

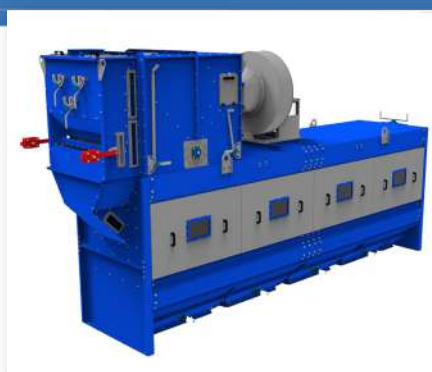

BS-200

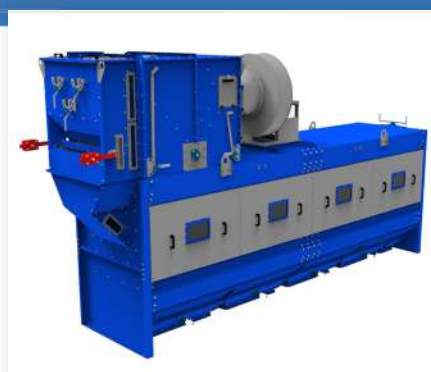

Conteneurs à grains

AG Energy Group fabrique et fournit des conteneurs, des soutes, des conteneurs, des conteneurs divers au marché européen pour le stockage et le dosage de céréales et d'autres matériaux en vrac. Ces structures peuvent être en métal ferreux (revêtement en poudre) ou en métal galvanisé. Nous réalisons également un conteneur inox pour produits alimentaires en vrac ou engrais minéraux en vrac (milieu agressif). Cela vous permet d'utiliser ces conteneurs pendant très longtemps sans perdre leur fonctionnalité et leur apparence. De plus, ces conteneurs peuvent être fournis non assemblés pour faciliter la livraison. Le volume du conteneur peut être de 1 à 3 m³.

CARACTÉRISTIQUES D'UN CONTENEUR DE 2 M³

- Productivité : jusqu'à 600 kg/h
- Epaisseur métal : 2 mm.
- Volume trémie : 2 m³.
- Capacité de charge maximale : 2000 kg.
- Poids : 230 kg.
- Dimensions hors tout, mm :
 - longueur 1552 ;
 - largeur 1202 ;
 - hauteur 1852.
- Distance entre fourches de chargement : 710 mm.

Métal



Galvanisé



Séchoir à grains mobile TKM



Le séchoir à grains TKM est un séchoir mobile à action cyclique, conçu pour sécher tous les types de céréales et de légumineuses.

Le séchoir fonctionne de manière cyclique, ce qui signifie que le cycle de séchage complet passe par 4 phases : chargement-séchage-refroidissement-déchargement.

La gamme de modèles de séchoirs à grains mobiles TKM est constituée de séchoirs d'un volume de 10 à 75 m³. De tels séchoirs satisferont pleinement les besoins de séchage des céréales des petites et moyennes entreprises agricoles.



Modèle	TKM10	TKM15	TKM18	TKM25	TKM33	TKM60	TKM75
Capacité de la chambre de séchage, m ³	10	15	18	25	33	60	75
Capacité de maïs, t	6	12	14	18	28	48	52
Diamètre du cylindre de travail, mm	2400	2400	2400	2950	3250	4550	4550
Maïs de 28% à 14%, t/jour	25	50	60	80	120	165	220
Blé de 20% à 15%, t/jour	35	70	80	110	160	260	330
Puissance totale installée, kW	30	30	45	45	50	75	75
Consommation de diesel (gaz) pour 1 t/1 %	1,0-1,5	1,0-1,5	1,0-1,5	1,0-1,5	1,0-1,5	1,0-1,5	1,0-1,5
Pouvoir total	30,4	34,4	37,9	45,8	45,8	79,1	79,1
Agrégré avec des tracteurs, h.p.	50	50	65	80	80	120	120

Trieur alvéolaire



Trieur est une machine de nettoyage des grains pour nettoyer les grains de la récolte principale des impuretés de longueur différente. Les impuretés courtes comprennent la coque, les graines de pois des champs, les grains brisés de la culture principale, et les impuretés longues comprennent la folle avoine, l'avoine et l'orge dans le blé. Le corps de travail est une surface cellulaire cylindrique ou en disque, et l'élément de travail est une cellule.

AVANTAGES DE CONCEPTION

	BST 5	BST 6	BST 10
Productivité, t / h	5	6	10
Nombre de tambours, PCS	2	2	2
Diamètre du tambour, mm	800	600	800
Longueur de tambour, mm	2044	3046	3046
Power moteur, KW	4,4	4,4	6
Poids, kg	1770	1850	2078

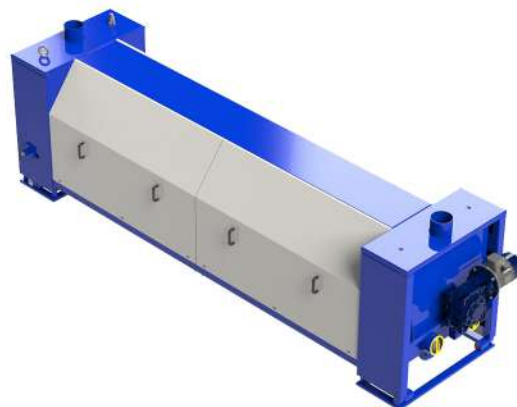

Vis sans fin pour le grain



Les tarières à vis dans cette version sont adaptées pour le transport de matériaux en vrac collectés directement par l'admission d'air ou à partir d'une pile, de conteneurs, etc.

Les tarières sont utilisées dans l'agriculture, les entrepôts, les fabricants d'aliments et le bétail. Ce type de convoyeur peut être utile lors de la vidange des silos à fond plat ou de la vidange d'une remorque sans basculer.

Le convoyeur est proposé en longueurs de 4 à 12 m et en diamètres de 125, 150, 200 et 250 mm, la capacité du convoyeur est réglée par un amortisseur tubulaire.

La hauteur de déversement est réglée manuellement à l'aide d'une poignée dont le rapport correct permet de monter et descendre le convoyeur facilement et en toute sécurité.

MODÈLES DISPONIBLES

	DIAMÈTRE (mm)	CAPACITÉ (t/h)	PUISSANCE MOTEUR (kW)	LONGUEUR MIN. (m)	LONGUEUR MAX. (m)	CHÂSSIS - ÉLÉVATEUR
125/4-8/OC	125	8	1,5	4	8	Нет
150/4-8/OC	150	15	2,2	4	8	Нет
150/6-8/OC	150	15	2,2	6	8	Да
150/6-9/OC	150	15	3	6	9	Да
150/10-12/OC	150	15	4	10	12	Да
200/6-8/OC	200	30	4	6	8	Да
200/10-12/OC	200	30	7,5	10	12	Да
250/6-8/OC	250	50	7,5	6	8	Да
250/10-12/OC	250	50	11	10	12	Да

